



Electrolux



electrolux.com/register



EW6TN5261F

SL Navodila za uporabo | Pralni stroj



Pozdravljeni pri podjetju Electrolux! Zahvaljujemo se vam, da ste izbrali našo napravo.



Pridobitev nasvetov glede uporabe, brošure, odpravljanje težav, servisne informacije in informacije glede popravil:
www.electrolux.com/support

Pridržujemo si pravico do sprememb.

KAZALO

1. VARNOSTNE INFORMACIJE	2
2. VARNOSTNA NAVODILA.....	4
3. OPIS IZDELKA.....	6
4. TEHNIČNI PODATKI.....	7
5. NAMESTITEV.....	8
6. UPRAVLJALNA PLOŠČA.....	11
7. VRTLJIV GUMB IN TIPKE.....	12
8. PROGRAMI.....	13
9. NASTAVITVE.....	18
10. PRED PRVO UPORABO.....	19
11. VSAKODNEVNA UPORABA.....	19
12. NAMIGI IN NASVETI.....	22
13. NEGA IN ČIŠČENJE.....	24
14. ODPRAVLJANJE TEŽAV.....	27
15. VREDNOSTI PORABE.....	30
16. HITRI VODNIK.....	32
17. SKRIB ZA OKOLJE.....	33

1. ⚠ VARNOSTNE INFORMACIJE



Pred začetkom nameščanja in uporabo te naprave natančno preberite priložena navodila.

Proizvajalec ni odgovoren za poškodbe ali škodo, nastalo zaradi nepravilne namestitve ali uporabe. Navodila vedno shranite na varnem in dostopnem mestu za poznejšo uporabo.

1.1 Varnost otrok in ranljivih oseb

- To napravo lahko otroci od osmega leta naprej ter osebe z zmanjšanimi telesnimi, čutnimi ali razumskimi sposobnostmi ali s pomanjkanjem izkušenj ter znanja uporabljajo le pod

nadzorom ali če so dobile ustrezna navodila glede varne uporabe naprave in če se zavedajo nevarnosti, ki obstajajo.

- Otroci med tretjim in osmim letom starosti ter invalidi se napravi ne smejo približevati, če niso pod stalnim nadzorom.
- Otroci, mlajši od treh let, se ne smejo približevati napravi, če niso pod stalnim nadzorom.
- Otroci morajo biti pod nadzorom, da se z napravo ne igrajo.
- Vso embalažo hranite zunaj dosega otrok in jo ustrezno zavržite.
- Pralna sredstva hranite zunaj dosega otrok.
- Ko so vrata naprave odprta, poskrbite, da so otroci in hišni ljubljenci dovolj oddaljeni od naprave.
- Če je naprava opremljena z zaščito za otroke, mora biti zaščita vklopljena.
- Otroci ne smejo izvajati čiščenja in uporabniškega vzdrževanja naprave, če ni zagotovljen nadzor.

1.2 Splošna varnost

- Ta naprava je namenjena samo za pranje gospodinjskega perila, ki je primerno samo za strojno pranje.
- Ta naprava je namenjena zgolj uporabi v gospodinjstvu v notranjem okolju.
- Ta naprava se lahko uporablja v pisarnah, hotelskih sobah, sobah motelov, kjer nudijo prenočišča z zajtrkom, kmečkih turizmih in drugih podobnih nastanitvenih objektih, kjer takšna uporaba ne presega (povprečnih) ravni domače uporabe.
- Ne spreminjajte specifikacij te naprave.
- Največja količina perila v napravi je 6 kg. Ne prekoračite največje količine perila pri posameznem programu (oglejte si poglavje »Programi«).
- Delovni tlak vode na vhodnem mestu vode od priključka za odvod mora biti med 0,5 bara (0,05 MPa) in 10 bari (1,0 MPa).

- Prezračevalnih odprtih na dnu ne sme ovirati preproga, predpražnik ali katera koli druga talna obloga.
- Napravo je treba priključiti na vodovodni sistem z novim priloženim kompletom cevi ali drugimi kompleti cevi, ki jih priskrbi pooblaščen servisni center.
- Za ta namen ne uporabite starih, že uporabljenih kompletov cevi.
- Če je napajalni kabel poškodovan, ga mora zamenjati proizvajalec, pooblaščen servisni center ali druga strokovno usposobljena oseba, da se izognete nevarnosti električnega udara.
- Pred vsakršnim vzdrževanjem izklopite napravo in iztaknite vtič iz vtičnice.
- Za čiščenje naprave ne uporabljajte visokotlačnega vodnega pršca in/ali pare.
- Očistite napravo z vlažno krpo. Uporabljajte samo nevtralna čistilna sredstva. Za čiščenje ne uporabljajte abrazivnih čistil, grobih gobic, topil ali kovinskih predmetov.

2. VARNOSTNA NAVODILA

2.1 Namestitev



Namestitev mora biti izpeljana v skladu z ustreznimi državnimi predpisi.

- Odstranite vso embalažo in transportne vijake, vključno z gumijasto pušo s plastičnim distančnikom.
- Transportne vijake hranite na varnem. Če boste napravo v prihodnje premikali, jih morate ponovno namestiti, da zaklenete boben in preprečite poškodbe notranjosti.
- Pri premikanju naprave bodite pazljivi, ker je težka. Vedno uporabljajte zaščitne rokavice in priloženo obutev.
- Upoštevajte navodila za namestitev, priložena napravi.
- Ne nameščajte ali uporabljajte poškodovane naprave.
- Naprave ne nameščajte ali uporabljajte na mestu, kjer lahko temperatura pade pod 0

°C ali kjer je izpostavljena vremenskim vplivom.

- Tla, kjer bo stala naprava, morajo biti ravna, stabilna, odporna na toploto in čista.
- Poskrbite za kroženje zraka med napravo in tlemi.
- Ko je naprava na mestu, kjer bo trajno delovala, z vodno tehtnico preverite, ali je pravilno poravnana. V nasprotnem primeru ustrezno nastavite noge.
- Naprave ne nameščajte neposredno čez talni odtok.
- Ne pršite vode po napravi in ne izpostavljajte je prekomerni vlagi.
- Naprave ne postavljajte na mesto, kjer njenega pokrova ne morete povsem odpreti.
- Pod napravo ne postavljajte zaprte posode za zbiranje morebitne iztekajoče vode. V pooblaščenem servisnem centru preverite, katere pripomočke lahko uporabite.

2.2 Električne povezave

UPOZORNENIE!

Nevarnost požara in električnega udara.

- **OPOZORILO:** Ta naprava je namenjena namestitvi / priključitvi na ozemljitveni priključek v zgradbi.
- Vedno uporabite pravilno nameščeno varnostno vtičnico.
- Preverite, ali so parametri s ploščice za tehnične navedbe združljivi z električno napetostjo omrežja.
- Ne uporabljajte razdelilnikov in podaljškov.
- Pazite, da ne poškodujete vtiča in kabla. Če je treba kabel zamenjati, mora to storiti osebje pooblaščenega servisnega centra.
- Vtič vtaknite v vtičnico šele ob koncu nameščanja. Poskrbite, da bo vtič dosegljiv tudi po namestitvi.
- Priključnega kabla ali vtiča se ne dotikajte z mokrimi rokami.
- Ne vlecite za električni priključni kabel, če želite izključiti napravo. Vedno povlecite za vtič.

2.3 Priključitev cevi za vodo

- Dovodna voda ne sme preseči temperature 25 °C.
- Ne poškodujte cevi za vodo.
- Pred priključitvijo na nove cevi, cevi, ki že dolgo niso bile v uporabi, tam, kjer so bila izvedena popravila ali nameščene nove naprave (vodni števcji itd.), naj voda teče toliko časa, da bo čista in prozorna.
- Med in po prvi uporabi naprave se prepričajte, da ni prisotnih vidnih iztekanj vode.
- Če je cev za dovod vode prekratki, ne uporabite cevnega podaljška. Za zamenjavo cevi se obrnite na pooblaščen servisni center.
- Med odstranjevanjem embalaže lahko vidite iztekanje vode iz cevi za odvod vode. To je zaradi tovarniških testiranj naprav za vodo.
- Cev za odvod vode lahko podaljšate do največ 400 cm. Za drugo cev za odvod vode in podaljšek se obrnite na pooblaščen servisni center.
- Poskrbite, da bo pipa dosegljiva tudi po namestitvi.

2.4 Uporaba

UPOZORNENIE!

Nevarnost telesnih poškodb, električnega udara, požara, opeklin ali poškodb naprave.

- Upoštevajte varnostna navodila z embalaže pralnega sredstva.
- Ne postavljajte vnetljivih izdelkov ali predmetov, ki so prepojeni z vnetljivimi izdelki, v napravo, blizu nje ali nanjo.
- Ne perite perila, močno umazanega od olja, maščobe ali druge mastne snovi. Lahko se poškodujejo gumijasti deli pralnega stroja. Takšno perilo operite ročno, preden ga daste v pralni stroj.
- S perila odstranite vse kovinske predmete.

2.5 Servis

- Za popravilo naprave se obrnite na pooblaščen servisni center. Uporabite samo originalne rezervne dele.
- Samopopravila ali nestrokovna popravila lahko vplivajo na varnost, zaradi česar lahko preneha veljati garancija.
- Naslednji rezervni deli so na voljo še vsaj 10 let po prekinitvi izdelave modela: motor in krtačke za motor, transmisijska gred med motorjem in bobnom, črpalke, blažilniki udarcev in vzmeti, pralni boben, tri-kraki nosilec bobna in ustrezni kroglični ležaji, grelci in grelni elementi, vključno s toplotnimi črpalkami, cevovodi in ustrezno opremo, vključno z gibkimi cevmi, ventili, filtri in elementi za preprečevanje uhajanja vode, ploščami tiskanega vezja, elektronskimi prikazovalniki, tlačnimi stikali, termostati in senzorji, programsko opremo in sistemskim programom, vključno s programsko opremo za ponastavitev, vrati, tečaji in tesnilni vrat, drugimi tesnili, sklopom za zaklepanje vrat, plastičnimi elementi, kot so razdeljevalniki pralnega sredstva. Trajanje je lahko daljše v vaši državi. Za dodatne informacije obiščite našo spletno stran.
- Nekateri od teh nadomestnih delov so na voljo samo usposobljenim serviserjem, vsi nadomestni deli pa niso primerni za vse modele.
- O žarnicah v izdelku in nadomestnih žarnicah, ki se prodajajo ločeno: Te

žarnice so zasnovane za ekstremne pogoje v gospodinjstvih, kot so izjemne temperature, vibracije in vlažnosti, ali za sporočanje informacij o delovanju aparata. Niso namenjene za uporabo drugje in niso primerne za sobno razsvetljavo v gospodinjstvu

2.6 Odstranjevanje

UPOZORNENIE!

Nevarnost poškodbe ali zalušitve.

- Napravo izključite iz napajanja in vodovodnega sistema.
- Odrežite električni priključni kabel tik ob napravi in napravo zavržite.
- Odstranite zapah in na ta način preprečite, da bi se otroci ali živali zaprli v boben.
- Napravo odstranite v skladu s krajevnimi zahtevami za odstranjevanje odpadne električne in elektronske opreme (OEEO).

3. OPIS IZDELKA

3.1 Posebne značilnosti

Vaš novi pralni stroj je izdelan v skladu z vsemi sodobnimi zahtevami za učinkovito pranje perila z nizko porabo vode, energije in pralnih sredstev ter skrbi za nego perila.

- Tehnologija **SensiCare System** samodejno prilagodi trajanje programa

perilu v bobnu za doseg odličnih rezultatov pranja v najkrajšem možnem času. Za več podrobnosti preberite poglavje "Zaznavanje SensiCare System količine perila".

3.2 Pregled naprave

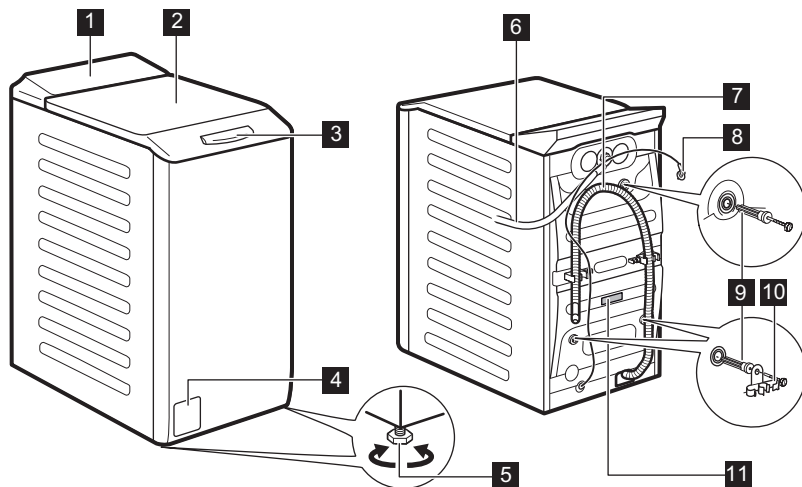

- 1 Upravljalna plošča
- 2 Pokrov
- 3 Ročaj pokrova
- 4 Filter odtočne črpalke

- 5 Nogi za izravnavo naprave
- 6 Cev za dovod vode
- 7 Cev za odvod vode
- 8 Napajalni kabel

9 Transportni vijaki

10 Nosilec cevi

11 Ploščica za tehnične navedbe

Informacije za registracijo izdelka.

Na ploščici za tehnične navedbe se nahajajo ime modela (A), številka izdelka (B), električna napetost (C) in serijska številka (D).

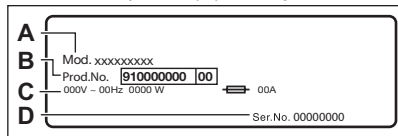

Na nalepki z informacijami se nahajajo ime modela (A), številka izdelka (B) in serijska številka (C).

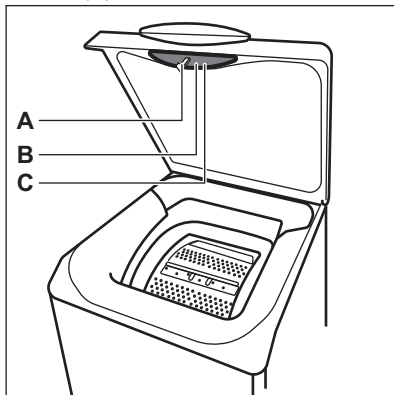

4. TEHNIČNI PODATKI

Dimenzija	Širina/višina/skupna globina	39,7 cm/90,8 cm/59,9 cm
Električne povezave	Napetost	230 V
	Skupna moč	2200 W
	Varovalka	10 A
	Frekvenca	50 Hz
Raven zaščite proti vdoru trdnih delcev in vlage, ki jo zagotavlja zaščitni pokrov, razen kjer nizkonapetostna oprema nima nobene zaščite proti vlagi		IPX4
Tlak v vodovodnem omrežju	Najnižji	0,5 bara (0,05 MPa)
	Najvišji	10 barov (1,0 MPa)
Dovod vode ¹⁾		Mrzla voda
Največja količina perila	Bombaž	6 kg
Število vrtljajev centrifuge	Največja hitrost ožemanja	1151 obr./min
Samo za madžarski trg Naziv distributerja		Electrolux Lehel Kft 1142 Budapest Erzsébet kir.né útja 87

1) Cev za dovod vode priključite na pipo s 3/4" spojko.

5. NAMESTITEV

UPOZORNENIE!

Oglejte si poglavja o varnosti.

5.1 Odstranjanje embalaže in nameščanje

1.

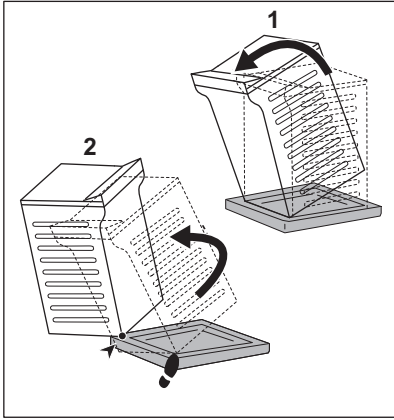

3.

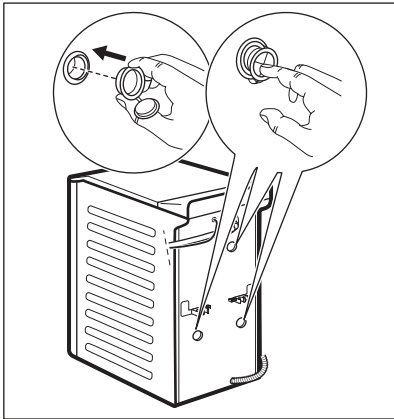

2.

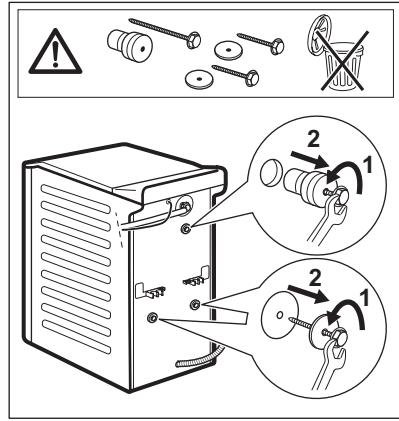

4.



Napravo namestite pravilno, da med njenim delovanjem preprečite tresljaje, hrup in premikanje.

⚠ UPOZORNENIE!

Za pravilno izravnavo naprave, ne polagajte kartona, lesa ali podobnih materialov pod nastavljive nogice.



Prepričajte se, da preproge ne ovirajo kroženja zraka pod napravo. Naprava se ne sme dotikati stene ali drugega enota.

Priporočamo, da embalažo in transportne vijake shranite za takrat, ko boste premikali napravo.

5.2 Cev za dovod vode

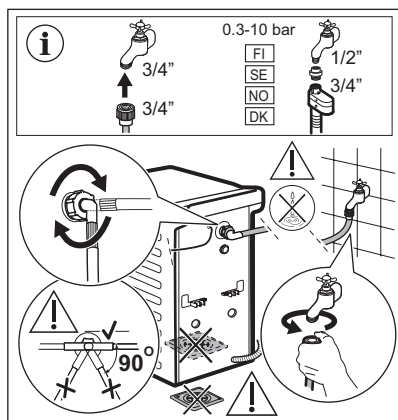

Dodatna oprema, priložena napravi, se lahko razlikuje glede na model.



Prepričajte se, da cevi niso poškodovane in da na priključkih ne prihaja do iztekanja. Če je cev za dovod vode prekratki, ne uporabite cevnega podaljška. Obrnite se na servisni center za zamenjavo cevi za dovod vode.

5.3 Izčrpavanje vode

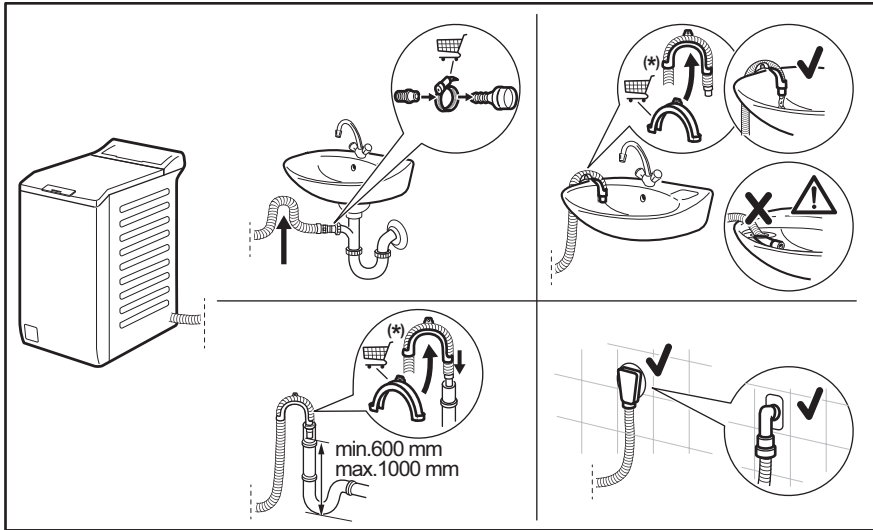

Informacije se lahko spremenijo brez predhodnega obvestila.

Cev za odvod vode mora ostati na višini med 600 mm in 1000 mm.

Cev za odvod vode lahko podaljšate do največ 4000 mm. Za drugo odtočno cev in podaljšek se obrnite na pooblaščen servisni center.

5.4 Električna povezava

Na koncu postopka nameščanja lahko vtaknete vtič v vtičnico.

Na ploščici za tehnične navedbe in v poglavju »Tehnični podatki« so navedene potrebne električne napetosti. Poskrbite, da bodo v skladu z napajanjem.

Preverite, ali električna napeljava na mestu priključitve stroja dovoljuje največjo obremenitev. Upoštevajte tudi druge naprave in porabnike v prostoru.

Napravo priključite v ozemljeno vtičnico.

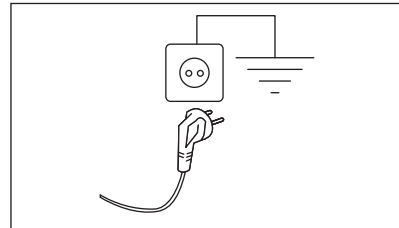

Napravo namestite tako, da je možen enostaven dostop do priključnega kabla.

Za vsa električna dela, potrebna za namestitve te naprave, se obrnite na pooblaščen servisni center.

Proizvajalec ne prevzema odgovornosti za škodo ali poškodbe, ki bi nastale zaradi neupoštevanja zgoraj navedenih varnostnih opozoril.

6. UPRAVLJALNA PLOŠČA

6.1 Opis upravljalne plošče

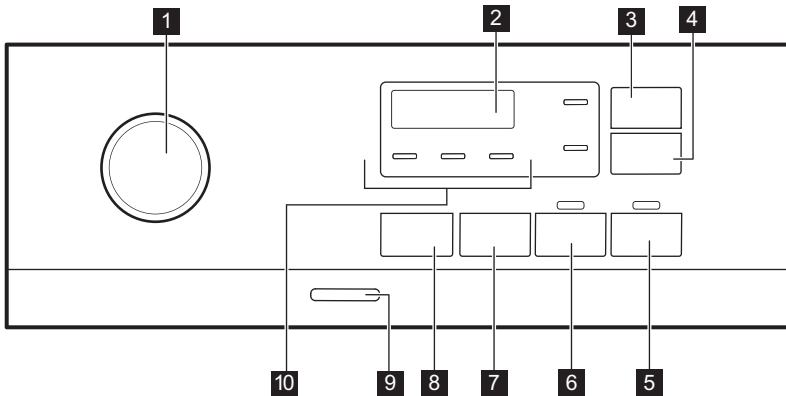

- 1 Gumb za izbiro programa
- 2 Prikazovalnik
- 3 Tipka Prihranek časa
- 4 Tipka Zamik vklopa
- 5 Tipka Začetek/Prekinitiv
- 6 Tipka Predpranje
- 7 Tipka za funkcije znižanja hitrosti ožemanja Spin

- 8 Tipka Temperatura
- 9 Tipka Vklop/Izklop
- 10 Indikatorji:
 - Dodatno izpiranje
 - Nočno
 - Zadržano izpiranje

6.2 Prikazovalnik

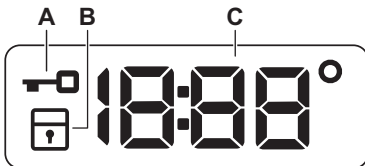

- A. Indikator zaklenjenega pokrova.
- B. Indikator varovala za otroke.
- C. Digitalni indikator lahko pokaže:
 - Trajanje programa (npr. 2:40),

- Čas zamika (npr. 2h),
- Konec programa (000)
- Opozorilna koda (npr. E20).
- Temperatura (88°)
- Indikator ožemanja (1888/-----)
- Prikaz skupnega števila ur delovanja naprave. Za več podrobnosti si oglejte razdelek „Števec ur delovanja“ v odstavku „Nastavitve“.

7. VRTLJIV GUMB IN TIPKE

7.1 Uvod



Možnosti/funkcije niso na voljo pri vseh programih pranja. Preverite združljivost možnosti/funkcij s programi pranja v »Razpredelnici programov«. Možnost/funkcija lahko izključuje drugo, v tem primeru vam naprava ne dopušča nastaviti nezdružljivih možnosti/funkcij.

7.2 Prihranek časa

Ta funkcija je priporočljiva za skrajšanje programa pranja.

To funkcijo uporabite za običajno ali malo umazano perilo ali perilo za osvežitev.

Enkrat se dotaknete te tipke, da skrajšate trajanje.

V primeru manjše količine perila se te tipke dotaknete **dvakrat**, da nastavite izredno hiter program.

Po vsakem dotiku se na prikazovalniku prikaže novo trajanje programa. Zasveti ustrezeni indikator. Ta funkcija ni na voljo za vsak program. Za dodatne podrobnosti si oglejte Zdržljivost programskih možnosti v poglavju »Programi«.

7.3 Zamik vklopa

S to funkcijo lahko vklop programa premaknete na ustrezniji čas.

Pritiskajte tipko za nastavev zelenega zamika. Čas narašča v korakih po eno uro do 20 ur.

Po pritisku tipke Začetek/Prekinitvev  zasveti ustrezeni indikator, izbrana vrednost zamika vklopa in naprava pa začneta z odštevanjem. Pokrov je zaklenjen.

7.4 Začetek/Prekinitvev

Dotaknite se tipke Začetek/Prekinitvev  za začetek, zaustavitev naprave ali prekinitvev trenutnega programa.

7.5 Predpranje

S to funkcijo lahko programu pranja dodate fazo predpranja.

Zasveti ustrezeni indikator.

- To funkcijo uporabite za dodajanje faze predpranja pri 30 °C pred pranjem. Ta funkcija je priporočljiva za močno umazano perilo, še posebej, če vsebuje pesek, prah, blato in druge trdne delce.







Ta funkcija lahko podaljša trajanje programa.

7.6 Ožemanje

Ko nastavite program, naprava samodejno nastavi najvišje dovoljeno število vrtljajev centrifuge, razen pri programu Denim.

To tipko pritisnite, da nastavite dodatne funkcije ožemanja:

- Zmanjšanje hitrost ožemanja.** Na prikazovalniku se prikaže le število vrtljajev centrifuge, ki je na voljo pri nastavljenem programu.
- Na prikazovalniku se prikaže **Brez ožemanja** — — —. To funkcijo nastavite za izklop vseh faz ožemanja. Naprava izvede samo fazo črpanja izbranega programa pranja. To funkcijo nastavite za zelo občutljive tkanine. Pri fazi izpiranja je uporabljene več vode za nekatere programe pranja.
- Zadržano izpiranje** . Zasveti ustrezeni indikator. Končno ožemanje se ne izvede. Voda zadnjega izpiranja se ne izčrpa in s tem prepreči mečkanje perila. Program pranja se konča z vodo v bobnu. Pokrov ostane zaklenjen, boben pa se občasno obrne in na ta način zmanjša zmečkanost perila. Če želite pokrov odkleniti, morate izčrpati vodo. Če se dotaknete tipke Začetek/Prekinitvev , naprava izvede fazo ožemanja in izčrpa vodo.

- **Nočno**  . Zasveti ustrezní indikator. Vmesne faze in faza končnega ožemanja so ukinjene, program pa se konča z vodo v bobnu. To pomaga zmanjšati mečkanje. Pokrov ostane zaklenjen. Boben se občasno obrne in na ta način zmanjša zmečkanost perila. Če želite pokrov odkleniti, morate izčrpati vodo. Ker je program zelo tih, je primeren za uporabo ponoči, ko je električna energija cenejša. Pri nekaterih programih se izpiranje izvaja z večjo količino vode. Če se dotaknete tipke Začetek/Prekinitev , naprava izvede samo fazo črpanja.



Naprava samodejno izčrpa vodo po približno 18 urah.

7.7 Temperatura

Ko izberete program pranja, naprava samodejno predlaga privzeto temperaturo.

Te tipke se dotikajte, dokler se na prikazovalniku ne prikaže zelena temperatura.

Ko se na prikazovalniku prikažejo indikatorji --°, naprava ne segreva vode.

7.8 Vkllop/Izklop

Nekaj sekund pritisčajte to tipko, da vklopíte ali izklopíte napravo. Ob vklopu ali izklopu naprave se oglasita dva različna zvočna signala.





Ker funkcija stanja pripravljenosti samodejno izklopí napravo po nekaj minutah za zmanjšanje porabe energije, boste morda morali ponovno vklopiti napravo.





Za dodatne podrobnosti si oglejte odstavek Stanje pripravljenosti v poglavju Vsakodnevna uporaba.

8. PROGRAMI

8.1 Tabela programov

Program Privzeta temperatura Temperaturno območje	Referenčna hitrost ožemanja Razpon hitrosti ožemanja [obr./min]	Največja količina perila	Opis programa (Vrsta perila in stopnja umazanosti)
Eco 40-60 40 °C 1	1200 obr./min (1200- 400)	6 kg	Belo in barvno obstojno bombažno perilo. Običajno umazano perilo. Poraba energije se zmanjša, trajanje programa pranja pa podaljša, s čimer so zagotovljeni dobri rezultati pranja.
Cottons 40 °C 90 °C – Hladno	1200 obr./min (1200- 400)	6 kg	Belo in barvno bombažno perilo. Običajno in zelo umazano.
Synthetics 40 °C 60 °C – Hladno	1200 obr./min (1200 - 400)	3 kg	Sintetično ali mešano perilo. Običajno umazano perilo.
Delicates 30 °C 40 °C – Hladno	1200 obr./min (1200- 400)	2 kg	Občutljivo perilo, kot je perilo iz akrila, viskoze in mešano perilo, ki zahteva bolj nežno pranje. Običajno in manj umazano perilo.

Program Privzeta tempe- ratura Temperaturno območje	Referenčna hitrost ože- manja Razpon hi- trosti ože- manja [obr./min]	Največ- ja koli- čina pe- rila	Opis programa (Vrsta perila in stopnja umazanosti)
Rapid 14min 30 °C	800 obr./min (800- 400)	1,5 kg	Sintetično in mešano perilo. Malo umazano perilo in perilo za osvežitev.
Rinse	1200 obr./min (1200- 400)	6 kg	Vse tkanine razen volnenih in zelo občutljivih. Program za izpiranje in ožemanje perila. Privzeto število vrtljajev centrifuge se uporablja za bombažna oblačila. Znižajte število vrtljajev centrifuge glede na vrsto perila. Po potrebi nastavite funkcijo Dodatno izpiranje, da dodate izpiranja. Ob nizkem številu vrtljajev centrifuge naprava izvede nežna izpiranja in kratko ožemanje.
Spin/Drain	1200 obr./min (1200 -400)	6 kg	Vse tkanine razen volnenih in občutljivih. Za ožemanje perila in črpanje vode iz bobna.
Anti-allergy  60 °C	1200 obr./min (1200 - 400)	6 kg	Bela bombažna oblačila. Ta visoko zmogljiv program pranja odstrani več kot 99,99 % bakterij in virusov ²⁾ ohranjanje temperature nad 60 °C v celotni fazi pranja; izboljšana faza izpiranja zagotavlja ustrezno odstranitev ostankov pralnega sredstva in mikroorganizmov. Ta program zagotavlja tudi ustrezno zmanjšanje količine cvetnega prahu/alergenov.
Baby 40 °C 40 °C – Hladno	1200 obr./min (1200 - 400)	2 kg	Nežen program, primeren za otroško perilo. Visoka raven vode in nežno premikanje pri fazi pranja zaščitita barve in vlakna.
Silk  30 °C	800 obr./min (800 - 400)	0,5 kg	Poseben program za svileno in mešano sintetično perilo.
Wool   40 °C 40 °C – Hladno	1200 obr./min (1200- 400)	1 kg	Volneno perilo za strojno in ročno pranje ter drugo perilo s simbolom za »ročno pranje«³⁾.
Sport 30 °C 40 °C – Hladno	1200 obr./min (1200 - 400)	3 kg	Mešana športna oblačila. Malo umazano perilo ali perilo za osvežitev.

Program Privzeta temperatura Temperaturno območje	Referenčna hitrost ožemanja Razpon hitrosti ožemanja [obr./min]	Največja količina perila	Opis programa (Vrsta perila in stopnja umazanosti)
Outdoor  30 °C 40 °C – Hladno	1200 obr./min (1200- 400)	2 kg ⁴⁾ 1 kg ⁵⁾	<div data-bbox="520 327 1024 454" style="border: 1px solid black; padding: 5px;"> <p> Ne uporabljajte mehčalca in se prepričajte, da v predalu za pralno sredstvo ni ostankov mehčalca.</p> </div> <p>Sintetična športna oblačila. Ta program je zasnovan za nežno pranje sodobnih športnih oblačil za dejavnosti na prostem in je primeren tudi za oblačila za telovadbo, kolesarjenje ali tek ter podobna oblačila. Priporočena količina perila je 2 kg. Vodoodporno, vodoodporno-zrakoprepustno in vodoodbojno perilo. Ta program je mogoče uporabiti tudi kot obnovitveni cikel za vodoodbojna oblačila, posebej zasnovan za oblačila s hidrofobno prevleko. Za izvedbo obnovitvenega cikla za vodoodbojna oblačila nadaljujte na naslednji način:</p> <ul style="list-style-type: none"> • Pralno sredstvo nalijte v predelek . • V predelek za mehčalec predala  nalijte posebno sredstvo za obnovitev vodoodbojnih oblačil. • Zmanjšajte količino perila na 1 kg. <div data-bbox="520 790 1024 997" style="border: 1px solid black; padding: 5px;"> <p> Za še boljši učinek sredstva za obnovitev vodoodbojnih oblačil, oblačila posušite v sušilnem stroju, tako da nastavite program sušenja Outdoor (če je na voljo in če je na etiketi za nego perila navedeno, da je dovoljeno sušenje v sušilnem stroju).</p> </div>

Program Privzeta temperatura Temperaturno območje	Referenčna hitrost ožemanja Razpon hitrosti ožemanja [obr./min]	Največja količina perila	Opis programa (Vrsta perila in stopnja umazanosti)
Denim 30 °C 40 °C – Hladno	800 obr./min (1200 - 400)	2 kg	Poseben program za oblačila iz denima z nežno fazo pranja za zmanjšanje bledenja barv in madežev. Za boljšo nego je priporočena manjša količina perila.

1) Glede na Uredbo komisije (EU) 2019/2023 lahko ta program pri 40 °C skupaj v istem ciklu opere običajno umazano bombažno perilo, za katerega je proizvajalec navedel, da je primerno za pranje pri 40 °C ali 60 °C.



Za doseženo temperaturo v perilu, trajanje programa in druge podatke si oglejte poglavje »Vrednosti porabe«. Najučinkovitejši programi v smislu porabe energije so običajno tisti, ki delujejo pri nižjih temperaturah in trajajo dlje.

2) Testirano na *Staphylococcus aureus*, *Enterococcus faecium*, *Candida albicans*, *Pseudomonas aeruginosa* in MS2 Bacteriophage v preskusu, ki ga je izdelal zunanji izvajalec Swisstatec Testmaterialien AG leta 2021 (poročilo o preskusu št. 202120117).

3) Med tem ciklom se bobnen obračaja počasi, da je zagotovljeno nežno pranje. Morda bo videti, kot da se bobnen obračaja ali se ne obračaja pravilno, a to je normalno za ta program.

4) Program pranja.

5) Program pranja in impregnacijska faza.

Kompatibilnost programskih možnosti

Program	MOŽNOSTI								
Eco 40-60		■		■				■	
Cottons		■	■	■	■	■	■	■	■
Synthetics		■	■	■	■	■	■	■	■
Delicates		■	■	■	■	■		■	
Rapid 14min		■	■	■				■	
Rinse		■	■	■		■		■	
Spin/Drain		■	■					■	
Anti-allergy		■	■	■		■	■	■	
Baby		■	■	■	■	■	■	■	

Program	MOŽNOSTI							
Silk		■	■					■
Wool		■	■	■				■
Sport		■	■	■			■	■
Outdoor		■	■	■		■		■
Denim		■	■	■	■	■		■

Ustrezna pralna sredstva za programe pranja

Program	Univerzalni prašek ¹⁾	Univerzalno tekoče pralno sredstvo	Tekoče pralno sredstvo za barvasto perilo	Občutljivo volneno perilo	Posebno
Eco 40-60	▲	▲	▲	--	--
Cottons	▲	▲	▲	--	--
Synthetics	▲	▲	▲	--	--
Delicates	--	--	--	▲	▲
Rapid 14min	--	▲	▲	--	--
Anti-allergy	▲	▲	--	--	▲
Baby	--	▲	▲	--	▲
Silk	--	--	--	▲	▲
Wool	--	--	--	▲	▲
Sport	--	▲	▲	--	▲
Outdoor	--	--	--	▲	▲
Denim	--	--	▲	▲	▲

¹⁾ Pri temperaturah, višjih od 60 °C, je priporočena uporaba praška.

▲ = Priporočeno

-- = Ni priporočeno

8.2 Woolmark Wool Care - modra





Postopek pranja volne tega stroja so odobrili pri podjetju Woolmark za pranje volnenih oblačil z oznako za Zročno pranje«, pod pogojem, da so izdelki oprani v skladu z navodili na etiketi oblačila in tistimi, ki jih je izdal proizvajalec tega pralnega stroja. M1145
Woolmarkov simbol je certifikacijska znamka v številnih državah.

9. NASTAVITVE

9.1 Zvočni signali

Ta naprava ima različne zvočne signale, ki se oglasijo:

- Ob vklopu naprave (poseben kratek zvok).
- Ob izklopu naprave (poseben kratek zvok).
- Ob dotiku tipk (klik).
- Ob napačni izbiri (3 kratki zvoki).
- Program je zaključen (zaporedje zvokov približno eno minuto).
- V primeru napake v delovanju naprave (zaporedje kratkih zvokov približno 5 minut).



Za **izklop/vklop** zvočnih signalov ob zaključku programa se za približno dve sekundi sočasno dotaknite tipk  in . Na prikazovalniku se prikaže On/Off



Če izklopite zvočne signale, ti še naprej delujejo v primeru napake v delovanju naprave.

9.2 Varovalo za otroke

S to funkcijo lahko otrokom preprečite igranje z upravljalno ploščo.

Za **vklop/izklop** te funkcije držite pritisnjeno tipko , dokler se na prikazovalniku ne **prikaže/izgine** z njega .

Naprava po izklopu privzeto izbere to funkcijo.

Funkcija varovala za otroke morda ne bo na voljo nekaj sekund po vklopu naprave.



9.3 Trajno Dodatno izpiranje

S to funkcijo lahko trajno nastavite dodatno izpiranje, ko nastavite nov program.

- Za **vklop/izklop** te funkcije držite pritisnjeno tipko , dokler se na prikazovalniku ne **prikaže/izgine** z njega ustrezní indikator .

9.4 Števec ur delovanja

Skupni čas delovanja naprave lahko vidite v urah, od prvega vklopa. Ta vrednost šteje čas delovanja ciklov (ne vključuje premorov, zamika vklopa). Za prikaz te vrednosti nadaljujte na naslednji način:

1. Napravo vklopite s pritiskom tipke **Vklop/ Izklop**.
2. Gumb za izbiro programa zavrtite na program Eco 40-60 (1. položaj v smeri urinega kazalca).
3. Pritisnite in nekaj sekund držite tipki **Prihranek časa**  in **Zamik vklopa**  (v 10 sekundah po vklopu. Po teh 10 sekundah kombinacija tipk vklopi in izklopi zvočne signale).
4. Po 3 sekundah se na prikazovalniku prikaže skupno število ur delovanja naprave: npr. 1276 ur, za 2 sekundi se na prikazovalniku prikaže beseda Hr, za 2 sekundi se prikaže številka 12 (za tisočice

in stotice) in število 76 (za desetice in enice).



Če postopek ne deluje (zaradi časovne prekinitve, napačnega položaja gumba za izbiro programa ali kombinacije napačnih tipk), izklopite napravo in od začetka ponovite zaporedje.

9.5 Tovarniška ponastavitev

Ta funkcija omogoča obnovitev tovarniških privzetih možnosti. Za **vklop** te funkcije upoštevajte spodnje korake:

1. Napravo vklopite s pritiskom tipke **Vklop/Izklop**.
2. Gumb za izbiro programa zavrtite na program **Synthetics** (3. položaj v smeri urinega kazalca).

3. Pritisnite in nekaj sekund držite tipki **Prihranek časa** in **Zamik vklopa** (v 10 sekundah po vklopu. Po teh 10 sekundah kombinacija tipk vklopi in izklopi zvočne signale).
4. Na prikazovalniku se za približno 5 sekund prikaže **---**.



Če postopek ne deluje (zaradi časovne prekinitve, napačnega položaja gumba za izbiro programa ali kombinacije napačnih tipk), izklopite napravo in od začetka ponovite zaporedje.

10. PRED PRVO UPORABO

1. Prepričajte se, da je na voljo električno napajanje in da je pipa odprta.
2. V predelek za pralno sredstvo, označen z , vlijte dva litra vode. S tem dejanjem aktivirate sistem črpanja.
3. V predelek, označen z , vlijte majhno količino pralnega sredstva.

4. Nastavite in vklopite program za bombaž pri najvišji temperaturi brez perila v bobnu.

Na ta način iz bobna in kadi odstranite vso morebitno umazanijo.

11. VSAKODNEVNA UPORABA



UPOZORNENIE!

Oglejte si poglavja o varnosti.

11.1 Vklop naprave

1. Vtaknite vtič v vtičnico.
2. Odprite pipo.
3. Pritisnite tipko **Vklop/Izklop** za vklop naprave.

Oglasi se kratek zvočni signal.

11.2 Vstavljanje perila

1. Odprite pokrov naprave.

2. Pritisnite tipko **A**.

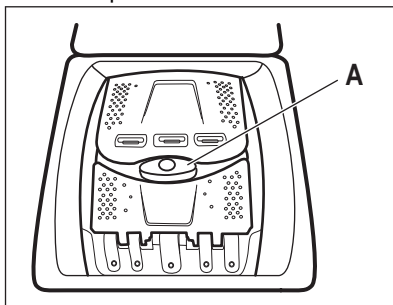

Boben se samodejno odpre.

3. Posamezne kose perila enega za drugim vstavite v boben.

4. Oblačila stresite, preden jih daste v napravo.

Pazite, da v boben ne boste dali preveč perila.

5. Zaprite boben in pokrov.

⚠ POZOR!

Preden zaprete pokrov naprave, se prepričajte, da ste pravilno zaprli boben.

11.3 Predelki za pralno sredstvo. Uporaba pralnega sredstva in dodatkov

1. Odmerite določeno količino pralnega sredstva in mehčalca.
2. Pralno sredstvo in mehčalec dajte v ustrezna predelka.



Vedno upoštevajte navodila z embalaže pralnih sredstev.



Ko uporabljate tekoča pralna sredstva, jih dodajte v dozirno kroglo (ki jo priloži proizvajalec pralnega sredstva). Dozirno kroglo položite v boben pralnega stroja na vrh perila.

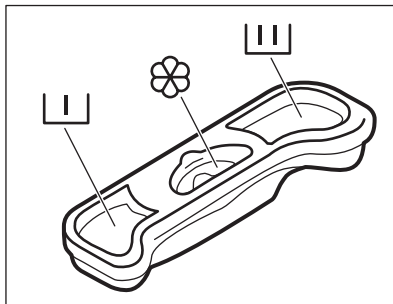

Predelek za pralno sredstvo za fazo predpranja.



Predelek za pralno sredstvo za fazo pranja.



Predelek za tekoče dodatke (mehčalec, škrob).

Oznaka **M** pomeni najvišjo raven količine tekočih dodatkov.

11.4 Nastavitev programa

1. Obrnite gumb za izbiro programa, da izberete zeleni program pranja.

Indikator tipke Začetek/Prekinitev **▶||** utripa. Prikazovalnik prikazuje trajanje programa.

2. Če želite spremeniti temperaturo in/ali število vrtljajev centrifuge, se dotaknite ustrezne tipke.
3. Po potrebi z dotikom ustreznih tipk nastavite eno ali več funkcij.



Če izbira **ni mogoča**, se oglasi zvočni signal.

11.5 Vklon programa

Dotaknite se tipke Začetek/Prekinitev **▶||**, da vklopite program. Programa ni mogoče zagnati, ko indikator tipke ne sveti in ne utripa

(npr. gumb za izbiro programa v napačnem položaju). Ustrezní indikator preneha utripati in sveti. Program se zažene, pokrov je zaklenjen. Na prikazovalniku se prikaže indikator **▶||**.



Predn se naprava napolni z vodo, lahko kratek čas deluje odtočna črpalka.





11.6 Začetek programa z zamikom

1. Pritiskajte tipko Zamik vklopa **↻**, dokler se na prikazovalniku ne prikaže zeleni čas zakasnitve. Zasveti ustrezní indikator.

2. Dotaknite se tipke Začetek/Prekinitev **▶||**. Pokrov naprave se zaklene in začne se odštevanje časa zamika vklopa. Na prikazovalniku se prikaže indikator **▶||**. Ko se odštevanje konča, se program samodejno zažene.



Preklic zamika vklopa po začetku odštevanja

Za preklic zamika vklopa:

1. Dotaknite se tipke Začetek/Prekinitev , da prekinete delovanje naprave. Utripa ustrezní indikator.
2. Pritiskajte tipko Zamik vklopa , dokler se na prikazovalniku ne prikaže .
3. Ponovno se dotaknite tipke Začetek/Prekinitev , da takoj zaženete program.

Sprememba zamika vklopa po začetku odštevanja

Za spremembo zamika vklopa:

1. Dotaknite se tipke Začetek/Prekinitev , da prekinete delovanje naprave. Utripa ustrezní indikator.
2. Pritiskajte tipko Zamik vklopa , dokler se na prikazovalniku ne prikaže zeleni zamik vklopa.
3. Ponovno se dotaknite tipke Začetek/Prekinitev , da začnete novo odštevanje.

11.7 Zaznavanje količine perila SensiCare System

Po dotiku tipke Začetek/Prekinitev :



1. SensiCare System začne preverjanje teže perila za izračun dejanskega trajanja programa. Med to fazo utripata dve piki, ki ločujeta ure od minut.
2. Po približno 15-20 minutah se prikaže novo trajanje programa. Naprava samodejno prilagodi trajanje programa količini perila za doseg odličnih rezultatov pranja v najkrajšem možnem času.



SensiCare System Funkcija ni na voljo pri vseh programih, kot so: Wool in programi s kratkimi cikli.

11.8 Prekinitev programa in spreminjanje funkcij

Med izvajanjem programa lahko spremenite **samo nekatere** funkcije:

1. Dotaknite se tipke Začetek/Prekinitev . Utripa ustrezní indikator.
2. Spremenite funkcije. Informacije na prikazovalniku se skladno spreminjajo.
3. Ponovno se dotaknite tipke Začetek/Prekinitev .

Program pranja se nadaljuje.

11.9 Preklic trenutnega programa

1. Pritisnite tipko Vklop/Izklop za preklic programa in izklop naprave.
2. Ponovno pritisnite tipko Vklop/Izklop za vklop naprave.





Če se je program SensiCare System zaključil in se je polnjenje z vodo že začelo, se nov program zažene **brez ponovitve funkcije SensiCare System**. Voda in pralno sredstvo se ne izčrpa, da bi se izognili odpadu.

Za preklic obstaja tudi druga možnost:

1. Obrnite gumb za izbiro programa v položaj
 - »Ponastavitev«.
2. Počakajte eno sekundo. Na prikazovalniku se prikaže . Zdaj lahko nastavite nov program pranja.

11.10 Konec programa

Po zaključku programa se naprava samodejno zaustavi. Oglasijo se zvočni signali (če so vklopljeni). Na prikazovalniku se prikaže .

Indikator tipke Začetek/Prekinitev  ugasne.

Pokrov se odklene, indikator  pa ugasne.

1. Pritisnite gumb Vklop/Izklop za izklop naprave. Pet minut po koncu programa funkcija varčevanja z energijo samodejno izklopi napravo.



Ob ponovnem vklopu naprave se na prikazovalniku prikaže konec prejšnjega programa. Z obračanjem gumba za izbiro programa nastavite nov program.

2. Vzemite perilo iz stroja.
3. Prepričajte se, da je boben prazen.
4. Naj ostanejo pokrov in vrata bobna malo priprta, da preprečite nastajanje plesni in neprijetnih vonjav.
5. Zaprite vodo za pipo.

11.11 Izčrpanje vode po koncu cikla

Če ste izbrali program ali funkcijo, ki ne izčrpa vode zadnjega izpiranja, je program končan, a:

- Časovno področje prikazuje , prikazovalnik pa zaklenjen pokrov .
 - Boben se še vedno obrača v rednih intervalih in na ta način prepreči mečkanje perila.
 - Pokrov je zaklenjen.
 - Da lahko odprete vrata, morate izčrpati vodo:
1. Po potrebi se dotaknite tipke Ožemanje , da znižate število vrtljajev centrifuge, ki ga predlaga naprava.
 2. Pritisnite tipko Začetek/Prekinitev :
 - Če ste nastavili Zadržano izpiranje , naprava izčrpa vodo in zažene centrifugo.
 - Če ste nastavili Nočno , naprava samo izčrpa vodo.

Indikator funkcije Zadržano izpiranje in Nočno izgine.

3. Ko je program zaključen in indikator zaklenjenega pokrova ugasne, lahko odprete pokrov.
4. Nekaj sekund pritisčajte tipko Vklop/Izklop , da izklopite napravo.

11.12 Funkcija stanja pripravljenosti

Funkcija stanja pripravljenosti samodejno izklopi napravo za zmanjšanje porabe energije v naslednjih primerih:

- Ko naprave ne uporabljate pet minut po tem, ko se ne izvaja noben program. Pritisnite tipko Vklop/Izklop za ponoven vklop naprave.
- Pet minut od konca programa pranja. Pritisnite tipko Vklop/Izklop za ponoven vklop naprave. Na prikazovalniku se prikaže konec zadnjega programa. Z obračanjem gumba za izbiro programa nastavite nov program.

Če gumb obrnete v položaj »Reset«

(Ponastavitev) , se naprava po 30 sekundah samodejno izklopi.



Če nastavite program ali funkcijo, ki se konča z vodo v bobnu, funkcija stanja pripravljenosti **ne izklopi** naprave in vas na ta način opozori, da je treba izčrpati vodo.

12. NAMIGI IN NASVETI



UPOZORNENIE!

Oglejte si poglavja o varnosti.

12.1 Vstavljanje perila

- Perilo razdelite na: belo, barvno, sintetično, občutljivo in volneno.
- Upoštevajte navodila za pranje, ki se nahajajo na etiketah za vzdrževanje perila.
- Belega in barvnega perila ne perite skupaj.

- Nekatero barvno perilo se pri prvem pranju razbarva. Priporočamo, da ga prvih nekaj pranj perete ločeno.
- Večslojno, volneno perilo in perilo s poslikavami obrnite z notranjo stranjo navzven.
- Predhodno poskrbite za trdovratne madeže.
- Trdovratne madeže odstranite s posebnim pralnim sredstvom.

- Bodite previdni z zavesami. Snemite kaveljčke in dajte zaveso v pralno vrečo ali prevleko za blazino.
- Zelo majhna količina perila lahko povzroči težave z uravnoteženostjo pri centrifugi, kar vodi do prekomernih tresljajev. Če pride do tega:
 - a. prekinite program in odprite vrata (oglejte si poglavje »Vsakodnevna uporaba«),
 - b. ročno porazdelite perilo, tako da bodo kosi perila enakomerno porazdeljeni po kadi,
 - c. pritisnite tipko Začetek/Prekinitev. Centrifuga se nadaljuje.
- Zapnite gumbe na prevlekah za blazine, zadrge, sponke in kaveljčke. Zapnite pasove, zavežite vrvice, vezalke, trakove in vse druge ohlapne predmete.
- Ne perite nezarobljenega ali strganega perila. Za pranje majhnih predmetov (kosov perila) in/ali občutljivega perila (npr. nedrčkov z lokom, pasov, hlačnih nogavic, vezalk, trakov itd.) uporabite pralno vrečo.

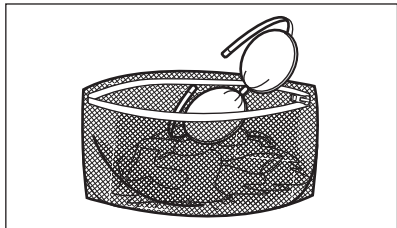

- Izpraznite žepne in razgrnite oblačila.

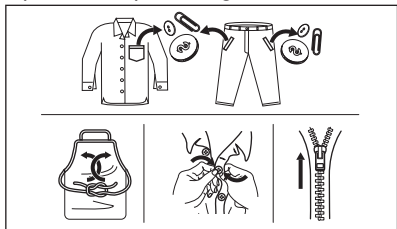

12.2 Trdovratni madeži

Za nekatere madeže voda in pralno sredstvo nista dovolj.

Priporočamo, da te madeže odstranite, preden daste perilo v napravo.

Na voljo so posebna sredstva za odstranjevanje madežev. Uporabite posebno sredstvo za odstranjevanje madežev, ki je primerno za vrsto madeža in tkanine.

12.3 Vrsta in količina pralnega sredstva

Izbira pralnega sredstva in uporaba prave količine vplivata na učinkovitost pranja, zmanjšujeta pa tudi odpadke in pomagata varovati okolje:

- Uporabljajte samo pralna in druga sredstva, ki so posebej namenjena pranju v pralnem stroju. Najprej upoštevajte naslednja splošna pravila:
 - pralni praški za vse vrste tkanin, razen občutljivih. Za belo perilo in razkuževanje perila uporabljajte pralni prašek, ki vsebuje belilo,
 - tekoča pralna sredstva, po možnosti za programe pranja pri nižjih temperaturah (največ 60 °C) za vse vrste tkanin ali posebne samo za volno.
- Izbira in količina pralnega sredstva sta odvisni od: vrste tkanine (občutljivo perilo, volneno perilo, bombaž itd.), barve oblačil, teže perila, stopnje umazanosti, temperature pranja in trdote vode.
- Upoštevajte navodila z embalaže pralnih ali drugih sredstev in pazite, da ne prekoračite najvišje navedene ravni (**MAX**).
- Ne mešajte različnih vrst pralnih sredstev.
- Uporabite manj pralnega sredstva, če:
 - perete manjšo količino perila,
 - je perilo manj umazano,
 - se pralno sredstvo med pranjem zelo peni.
- Tablete ali kapsule pralnega sredstva vedno vstavite v boben, ne v predal za pralno sredstvo.

Premajhna količina pralnega sredstva lahko povzroči naslednje:

- nezadovoljive rezultate pranja,
- posivitev perila,
- mastna oblačila,
- plesen v napravi.

Prevelika količina pralnega sredstva lahko povzroči naslednje:

- penjenje,

- slabši učinek pranja,
- slabše izpiranje,
- večji negativni vpliv na okolje.

12.4 Ekološki nasveti

Za varčevanje z vodo, energijo in pomoč pri zaščiti okolja priporočamo, da upoštevate naslednje nasvete:

- **Običajno umazano perilo** lahko perete **brez predpranja** in tako prihranite pralno sredstvo, vodo in čas (s tem varujete tudi okolje!).
- Če napravo napolnite z **največjo količino perila, ki je navedena za vsak program, zmanjšate porabo energije in porabo vode.**
- Z ustreznimi predhodnimi postopki lahko odstranite madeže in posamezne umazane dele; perilo lahko za tem perete pri nižji temperaturi.
- Za pravo količino pralnega sredstva si oglejte količino, ki jo predlaga proizvajalec

pralnega sredstva, in preverite trdoto vode vašega domačega sistema. Oglejte si »Trdota vode«.

- Nastavite **najvišje število vrtljajev centrifuge** za izbrani program pranja, **preden perilo sušite v sušilnem stroju.** Na ta način prihranite energijo med sušenjem!

12.5 Trdota vode

Če je trdota vode na vašem območju visoka ali srednja, priporočamo, da uporabite sredstvo za mehčanje vode za pralne stroje. Na območjih, kjer je voda bolj mehka, uporaba sredstva za mehčanje vode ni potrebna.

Za informacije o trdoti vode v vašem kraju se obrnite na krajevno vodovodno podjetje.

Uporabite pravo količino sredstva za mehčanje vode. Upoštevajte navodila z embalaže izdelka.

13. NEGA IN ČIŠČENJE

UPOZORNENIE!

Oglejte si poglavja o varnosti.



Pozorno preberite poglavje za najboljše vzdrževanje in nego.

13.1 Razpored občasnega čiščenja

Občasno čiščenje pomaga podaljšati življenjsko dobo naprave.

Po koncu vsakega programa naj ostanejo pokrov in vrata bobna malo priprta, da omogočite kroženje zraka in posušite notranjost naprave: s tem boste preprečili nastanek plesni in neprijetnih vonjav.

Če naprave ne uporabljate dalj časa: zaprite pipo in odklopite napravo.

Orientacijski razpored občasnega čiščenja:

Odstr. vodnega kamna	Dvakrat letno
----------------------	---------------

Vzdrževalno pranje	Enkrat mesečno
--------------------	----------------

Čiščenje tesnila pokrova	Vsaka dva meseca
--------------------------	------------------

Čiščenje bobna	Vsaka dva meseca
----------------	------------------

Čiščenje predala za pralno sredstvo	Vsaka dva meseca
-------------------------------------	------------------

Čiščenje filtra odtočne črpalke	Dvakrat letno
---------------------------------	---------------

Čiščenje filtra v cevi za dovod vode in filtra v ventilu	Dvakrat letno
--	---------------

V naslednjih odstavkih je razloženo, kako morate čistiti vsak del.

13.2 Odstranjevanje tujkov



Pred zagonom programa preverite, ali so vsi žepi prazni in ohlapni predmeti zapeti. Preberite si »Polnjenje stroja« v poglavju »Namigi in nasveti«.

Odstranite vse tujke (kot so kovinske sponke, gumbi, kovanci itd.), ki jih morda najdete v

filtrih in bobnu. Preberite si odstavke »Čiščenje bobna«, »Čiščenje odtočne črpalke« in »Čiščenje filtra v cevi za dovod vode in filtra v ventilu«. Po potrebi se obrnite na pooblaščen servisni center.

13.3 Čiščenje zunanjih površin

Napravo čistite le z blagim milom in toplo vodo. Povsem posušite vse površine. Ne uporabljajte grobih gobic ali abrazivnih materialov.

POZOR!

Ne uporabljajte alkohola, topil ali kemičnih izdelkov.

POZOR!

Kovinskih površin ne čistite s čistili na osnovi klora.

13.4 Odstranjevanje vodnega kamna

i

Če je trdota vode na vašem območju visoka ali srednja, priporočamo, da uporabite sredstvo za odstranjevanje vodnega kamna za pralne stroje.

Redno pregledujte bobnen, da preverite morebitno prisotnost vodnega kamna.

Običajna pralna sredstva že vsebujejo sredstva za mehčanje vode, a priporočamo, da občasno zaženete program s praznim bobnom in sredstvom za odstranjevanje vodnega kamna.

i

Vedno upoštevajte navodila z embalaže izdelka.

13.5 Vzdrževalno pranje

Ponavljajoča in dolgotrajna uporaba programov z nizko temperaturo lahko

povzroči kopičenje pralnega sredstva, ostankov kosmov in rast bakterij v bobnu in kadi. Zaradi tega lahko nastanejo neprijetne vonjave in plesen. Če želite odstraniti te ostanke in očistiti notranjost naprave, redno izvajajte vzdrževalno pranje (vsaj enkrat na mesec).

i

Oglejte si razdelek »Čiščenje bobna«.

13.6 Čiščenje bobna

Redno pregledujte bobnen, da preprečite nastajanje rje.

Očistite bobnen s posebnim čistilom za nerjavno jeklo.

i

Vedno upoštevajte navodila na embalaži izdelka.

Za temeljito čiščenje:

- Iz bobna odstranite vse perilo.
- Zaženite program Cottons z najvišjo temperaturo. V prazen bobnen natresite majhno količino praška, da izperete morebitne ostanke.

13.7 Tesnilo pokrova

Redno pregledujete tesnilo in povsem izpraznite notranjost. Po potrebi ga očistite s čistilnim sredstvom, ki vsebuje amonijak, ne da bi opraskali površino tesnila.

i

Vedno upoštevajte navodila z embalaže izdelka.

13.8 Čiščenje predala za pralno sredstvo

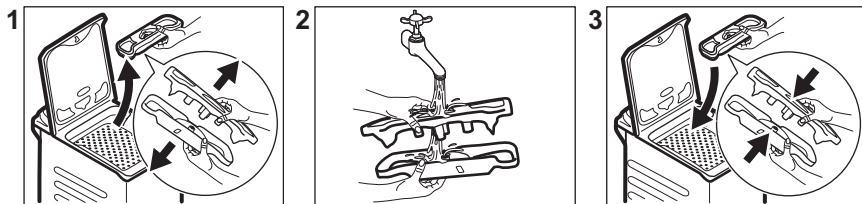

13.9 Čiščenje odtočnega filtra

Redno pregledujte filter odtočne črpalke in poskrbite, da bo čist.

Odtočno črpalko očistite, če:

- Naprava ne izčrpa vode.
- Se bobnen ne obrača.
- Naprava povzroča neobičajen hrup zaradi zamašitve odtočne črpalke.

⚠ UPOZORNENIE!

- Iztaknite omrežni vtič iz vtičnice.
- Črpalke ne čistite, če je voda v napravi vroča. Počakajte, da se voda ohladi.
- Filtra ne odstranjajte med delovanjem naprave.
- Filter počasi in nežno odvijte, dokler voda ne preneha iztekati. Po izčrpanju vode lahko filter povsem odvijete.

V bližini imejte krpo za brisanje vode, ki bo iztekla ob odstranitvi filtra.

Črpalko očistite na naslednji način:

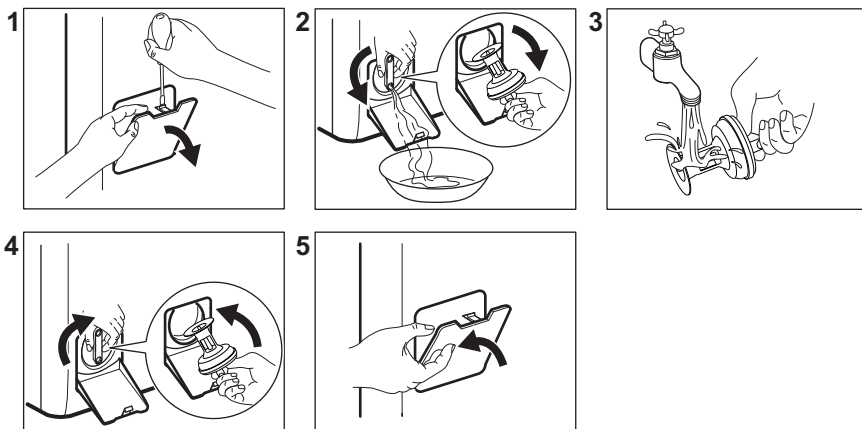

13.10 Čiščenje filtra v cevi za dovod vode in filtra v ventilu

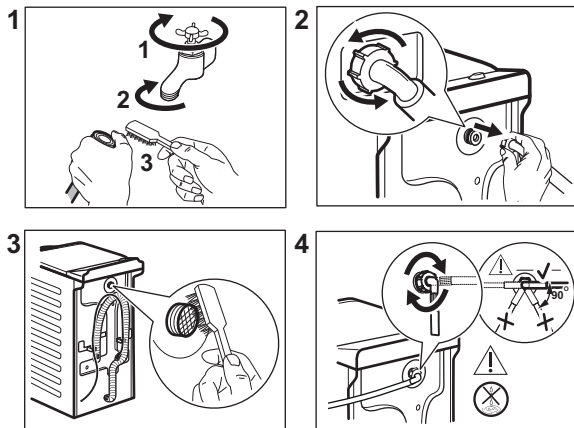

13.11 Črpanje v sili

Če naprava ne more izčrpati vode, opravite isti postopek, ki je opisan v odstavku »Čiščenje odtočne črpalke«. Po potrebi očistite črpaliko.

Ko vodo izčrpate s pomočjo postopka za črpanje v sili, morate znova vklopiti odtočni sistem:

1. V predelek za glavno pranje predala za pralno sredstvo vlijete dva litra vode.
2. Vklopite program, da naprava izčrpa vodo.

13.12 Zaščita pred zmrzaljo

Če je naprava nameščena na mestu, kjer je lahko temperatura okrog 0 °C ali pade pod

ničlo, odstranite preostalo vodo iz cevi za dovod vode in odtočne črpalke.

1. Iztaknite vtič iz omrežne vtičnice.
2. Zaprite pipo.
3. Konca cevi za dovod vode položite v posodo in pustite, da voda odteče iz cevi.
4. Izpraznite odtočno črpaliko. Oglejte si postopek za črpanje v sili.
5. Ko je odtočna črpalika prazna, znova namestite cev za dovod vode.

⚠ UPOZORNENIE!

Pred ponovno uporabo naprave se prepričajte, da je temperatura višja od 0 °C.

Proizvajalec ni odgovoren za škodo, nastalo zaradi nizkih temperatur.

14. ODPRAVLJANJE TEŽAV

⚠ UPOZORNENIE!

Oglejte si poglavja o varnosti.

14.1 Opozorilne kode in morebitne okvare

Naprava se med uporabo ne zažene ali zaustavi. Najprej poskusite najti rešitev težave (oglejte si razpredelnice).



UPOZORNENIE!

Pred kakršnimi koli preverjanji izklopite napravo.

Pri nekaterih težavah se na prikazovalniku prikaže šifra alarma, in bo morda lučka v gumbu Začetek/Prekinitiv  gorela:

Opozorilne kode	Možna rešitev
E 10 Naprava se z vodo ne napolni pravilno.	<ul style="list-style-type: none">• Preverite, ali je pipa odprta.• Prepričajte se, da tlak v vodovodnem omrežju ni prenizek. Za te podatke se obrnite na lokalno komunalno podjetje.• Prepričajte se, da pipa ni zamašena.• Prepričajte se, da cev za dovod vode ni prepognjena, poškodovana ali ukrivljena.• Prepričajte se, da je dovodna vodovodna cev ustrezno priključena.• Prepričajte se, da filter na dovodni cevi in filter na ventilu nista zamašena. Oglejte si »Vzdrževanje in čiščenje«.
E20 Naprava ne izčrpa vode.	<ul style="list-style-type: none">• Prepričajte se, da sifon umivalnika ni zamašen.• Prepričajte se, da cev za odvod vode ni prepognjena ali ukrivljena.• Prepričajte se, da odtočni filter ni zamašen. Filter po potrebi očistite. Oglejte si »Vzdrževanje in čiščenje«.• Prepričajte se, da je cev za odvod vode ustrezno priključena.• Nastavite program črpanja, če ste nastavili program brez faze črpanja.• Nastavite program črpanja, če ste nastavili funkcijo, ki se zaključi z vodo v kadi.
E40 Pokrov naprave je odprt ali ni pravilno zaprt.	<ul style="list-style-type: none">• Prepričajte se, da so vrata dobro zaprta.
E9 1 Ni komunikacije med elektronskimi elementi naprave.	<ul style="list-style-type: none">• Program se ni zaključil pravilno ali pa se je naprava prezgodaj ustavila. Napravo izklopite in jo ponovno vklopite.• Če se ponovno prikaže opozorilna koda, se obrnite na pooblaščen servisni center.
EAD Vrata bobna naprave so odprta ali niso pravilno zaprta.	<ul style="list-style-type: none">• Prepričajte se, da so vrata bobna dobro zaprta.
EHD Električno napajanje je nestabilno.	<ul style="list-style-type: none">• Počakajte, da se električno napajanje stabilizira.
EFD Vklopljen je zaščitni sistem za zaporo vode.	<ul style="list-style-type: none">• Izklopite napravo in zaprite pipo. Obrnite se na pooblaščen servisni center.

Če se na prikazovalniku prikažejo druge opozorilne kode, izklopite in vklopite napravo. Če se težava nadaljuje, se obrnite na pooblaščen servisni center.

V primeru različnih težav s pralnim strojem preverite spodnjo razpredelnico glede možnih rešitev.

Nekatere opozorilne kode morda ne bodo na voljo. Informacije se lahko spremenijo brez predhodnega obvestila.

Morebitne okvare	Možna rešitev
Program se ne zažene.	<ul style="list-style-type: none"> • Poskrbite, da je vtič vključen v omrežno vtičnico. • Poskrbite, da boste zaprli pokrov naprave in vrata bobna. • Poskrbite, da nobena varovalka v omarici z varovalkami ni poškodovana. • Morate se dotakniti Začetek/Prekinitev . • Če je nastavljen zamik vklopa, nastavitvev preključite ali počakajte, da se odštevanje konča. • Izklopite funkcijo Varovalo za otroke, če je vklopljena. • Preverite položaj gumba pri izbranem programu.
Naprava se napolni z vodo in jo takoj izčrpa.	<ul style="list-style-type: none"> • Poskrbite, da bo loputa v pravem položaju. Cev je morda nameščena prenizko. Oglejte si »Navodila za namestitvev«.
Centrifuga ne deluje ali pa pranje traja dlje kot običajno.	<ul style="list-style-type: none"> • Nastavite program ožemanja. • Prepričajte se, da odtočni filter ni zamašen. Filter po potrebi očistite. Oglejte si »Vzdrževanje in čiščenje«. • Ročno prilagodite kose v kadi in znova zaženite fazo ožemanja. Problem je lahko posledica neustreznega ravnovesja.
Na tleh je voda.	<ul style="list-style-type: none"> • Prepričajte se, da so priključki vodovodnih cevi tesno priviti in da iz njih ne izteka voda. • Poskrbite, da na cevi za dovod in cevi za odvod vode ne bo poškodb. • Prepričajte se, da ste uporabili ustrezen detergent v ustrezni količini.
Pokrova naprave ne morete odpreti.	<ul style="list-style-type: none"> • Pazite, da ne izberete programa pranja, ki se zaključí z vodo v kadi. • Prepričajte se, da je program pranja končan. • Nastavite program črpanja ali ožemanja, če je voda v bobnu. • Prepričajte se, da naprava dobiva električno energijo. • To težavo lahko povzroča okvara naprave. Obrnite se na pooblaščen servisni center.
Naprava povzroča neobičajen hrup in se tresne.	<ul style="list-style-type: none"> • Prepričajte se, da je naprava v vodoravnem položaju. Oglejte si »Navodila za namestitvev«. • Prepričajte se, da so embalaža in/ali transportni vijaki odstranjeni. Oglejte si »Navodila za namestitvev«. • V boben dajte več perila. Količina perila je morda premajhna.
Trajanje programa se podaljša ali skrajša med izvajanjem programa.	<ul style="list-style-type: none"> • Funkcija SensiCare System lahko nastavi trajanje programa glede na vrsto in na težo perila. Glejte razdelek »Zaznavanje obremenitve SensiCare System« v poglavju »Vsakodnevna uporaba«.

Morebitne okvare	Možna rešitev
Rezultati pranja niso zadovoljivi.	<ul style="list-style-type: none"> • Dodajte več detergenta ali uporabite drugo znamko detergenta. • Za odstranjevanje trdovratnih madežev pred pranjem perila uporabite posebna čistila. • Poskrbite, da nastavite ustrezno temperaturo. • Zmanjšajte količino perila.
Preveč pene v bobnu med pranjem.	<ul style="list-style-type: none"> • Zmanjšajte količino pralnega sredstva.

Ko izvedete kontrolo, vklopite napravo. Program se začne izvajati od točke prekinitve naprej.

Če se težava ponovi, se obrnite na pooblaščen servisni center.

Potrebni podatki za servisni center se nahajajo na ploščici za tehnične navedbe.

15. VREDNOSTI PORABE

15.1 Uvod



Za podrobnejše informacije o energijski nalepki si oglejte spletno povezavo www.theenergylabel.eu.



Koda QR na energijski nalepki z naprave zagotavlja spletno povezavo do informacij, povezanih z delovanjem naprave, v podatkovni bazi EU EPREL. Energijsko nalepko hranite za referenco skupaj z navodili za uporabo in vsemi drugimi dokumenti, ki so priloženi tej napravi.

Iste informacije lahko v bazi EPREL najdete tudi s pomočjo povezave <https://eprel.ec.europa.eu> ter imena modela in številke izdelka, ki ju najdete na ploščici za tehnične navedbe naprave. Za položaj ploščice za tehnične navedbe si oglejte poglavje »Opis izdelka«.

15.2 Legenda

kg	Količina perila.	hh:mm	Trajanje programa.
kWh	Poraba energije.	°C	Temperatura v perilu.
Litri	Poraba vode.	obr./min	Hitrost ožemanja.
%	Preostala vlaga ob koncu faze ožemanja. Višja kot je hitrost ožemanja, večji je hrup in nižja je vsebnost preostale vlage.		



Vrednosti in trajanje programa se lahko razlikujejo glede na različne pogoje (npr. sobno temperaturo, temperaturo in tlak vode, količino in vrsto perila, napajalno napetost) in tudi če spremenite privzeto nastavitve programa.

15.3 V skladu z uredbo Evropske komisije 2019/2023

Eco 40-60 program	kg	kWh	Litri	hh:mm	%	°C	obr./min ¹⁾
Polna napolnjenost	6	0.940	47.0	3:17	53.00	47	1151
Polovična napolnjenost	3	0.518	37.0	2:35	53.00	39	1151
Četrtingska napolnjenost	1,5	0.260	29.0	2:35	55.00	25	1151

1) Največja hitrost ožemanja.

Poraba energije v različnih načinih

Izklop (W)	Stanje pripravljenosti (W)	Zakasnen vklop (W)
0.48	0.48	4.00

Čas do izklopa/stanja pripravljenosti je največ 15 minut.

15.4 Splošni programi



Te vrednosti so samo orientacijske.

Program	kg	kWh	Litri	hh:mm	%	°C	obr./min ¹⁾
Cottons ²⁾ 90 °C	6	2.60	85.0	3:25	53.00	85	1200
Cottons 60 °C	6	1.85	85.0	3:25	53.00	55	1200
Cottons 20° ³⁾ 20 °C	6	0.40	85.0	2:45	53.00	20	1200
Synthetics 40 °C	3	0.65	55.0	2:10	35.00	40	1200
Delicates ⁴⁾ 30 °C	2	0.35	50.0	1:00	35.00	30	1200

Program	kg	kWh	Litri	hh:mm	%	°C	obr./min ¹⁾
Wool 30 °C	1	0.20	35.0	1:10	30.00	30	1200

- 1) Referenčni indikator hitrosti ožemanja.
- 2) Primerno za pranje močno umazanega perila.
- 3) Primerno za pranje malo umazanega bombažnega, sintetičnega in mešanega perila.
- 4) Deluje tudi kot kratek cikel pranja za malo umazano perilo.

16. HITRI VODNIK

16.1 Vsakodnevna uporaba

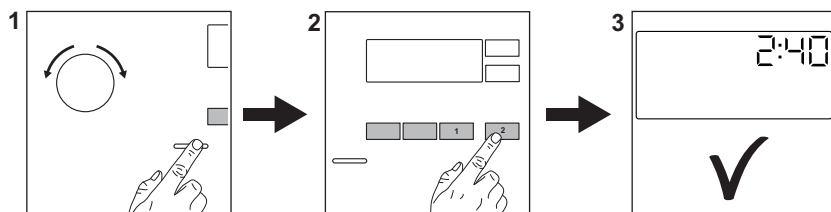

Vtaknite vtič v vtičnico.

Odprite pipo.

Vstavite perilo.

Vlijte pralno sredstvo in drugo sredstvo v ustrezni predelek predala za pralno sredstvo.

1. Pritisnite tipko **Vklop/Izklop** za vklop naprave. Obrnite gumb za izbiro programa, da nastavite želeni program.

2. Z ustreznimi tipkami nastavite želeno funkcije (1). Za zagon programa se dotaknite tipke **Začetek/Prekinitev** ▶▶ (2).

3. Naprava se zažene. Po koncu programa odstranite perilo.



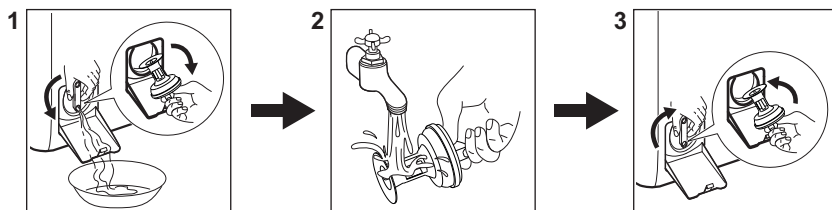

Pritisnite tipko **Vklop/Izklop** za izklop naprave.

16.2 Čiščenje filtra odtočne črpalke



Filter čistite redno, še posebej pa, če se na prikazovalniku prikaže opozorilna koda **E20**.

16.3 Programi

Programi	Količina perila	Opis izdelka
Eco 40-60	6 kg	Bel in barvast bombaž. Običajno umazano perilo.
Cottons	6 kg	Belo in barvno bombažno perilo.
Synthetics	3 kg	Sintetično ali mešano perilo.
Delicates	2 kg	Občutljivo perilo, kot je perilo iz akrila, viskoze in poliestra.
Rapid 14min	1,5 kg	Malo umazani ali enkrat nošeni kosi perila iz bombaža in sintetike.
Rinse	6 kg	Vse tkanine razen volnenih in zelo občutljivih. Program za izpiranje in ožemanje.
Spin/Drain	6 kg	Vse tkanine razen volnenih in zelo občutljivih. Program za ožemanje in črpanje vode.
 Anti-allergy	6 kg	Belo bombažno perilo. Ta program pomaga odstraniti mikrobe in bakterije.
Baby	2 kg	Nežen program, primeren za otroško perilo.
 Silk	0,5 kg	Poseben program za svilene in mešane sintetične kose perila.
 Wool	1 kg	Volna, ki se lahko pere strojno, volna za ročno pranje in občutljive tkanine.
Sport	3 kg	Športna oblačila.
 Outdoor	2 kg ¹⁾ 1 kg ²⁾	Sodobna oblačila za šport in dejavnosti na prostem.
Denim	2 kg	Oblačila iz denima.

1) Program pranja.

2) Program pranja in impregnacijska faza.

17. SKRB ZA OKOLJE

Reciklirajte materiale, ki jih označuje simbol . Embalažo odložite v ustrezne zabojnike za reciklažo. Pomagajte zaščititi okolje in zdravje ljudi ter reciklirati odpadke električnih in elektronskih naprav. Naprav, označenih s

simbolom , ne odstranjajte z gospodinjskimi odpadki. Izdelek vrnite na krajevno zbirališče za recikliranje ali se obrnite na občinski urad.





electrolux.com

135968911-A-102024



CE